



MARVINACUSTICA

Less noise, **better life.**

Sound Absorbing Panels



Intro	4
<i>Company</i>	
Suonosoft	14
<i>Products Index</i>	
Color & Textiles	54
<i>Only for Suonosoft</i>	
Other Solutions	60
<i>Products Index</i>	
Color & Textiles	74
<i>Only for Comfort</i>	
Fixing Systems	80
<i>Only for Suonosoft & Comfort</i>	

MARVINACUSTICA

Enhancing Comfort

4

Depuis plus de quarante ans, nous opérons dans le domaine de l'isolation acoustique

Marvinacustica est spécialisée dans les solutions acoustiques pour l'intérieur et l'extérieur, avec des produits design à haute performance d'absorption acoustique. La personnalisation a toujours fait partie de l'ADN de Marvinacustica, qui se présente comme le partenaire idéal lorsque les projets nécessitent des solutions et des idées non conventionnelles, conçues et développées spécifiquement pour un projet particulier.

Nous proposons une large gamme de produits insonorisants et nous développons des projets, des idées et des demandes sur mesure.

Nous offrons la solution la plus adaptée aux exigences en termes de nuisances sonores, conformément à la réglementation acoustique dans les environnements de travail intérieurs et extérieurs

Desde hace más de cuarenta años nos ocupamos de acústica

Marvinacustica está especializada en soluciones acústicas para ambientes interiores y exteriores con productos de diseño de alto rendimiento acústico. La personalización siempre ha estado en el DNA de Marvinacustica. De hecho, actuamos como un socio ideal cuando los proyectos requieren soluciones e ideas poco convencionales, diseñadas y desarrolladas específicamente para el proyecto individual.

Ofrecemos una amplia gama de productos fonoabsorbentes y también desarrollamos diseños, ideas y solicitudes personalizadas.

Ofrecemos la solución más adecuada a las necesidades de molestias acústicas, en conformidad con las normativas acústicas en entornos de trabajo interiores y exteriores.

5

Expérience et objectifs

Fondée dans le but d'améliorer la qualité de l'acoustique des salles, notre société a acquis une grande expérience dans le secteur grâce à la passion et au professionnalisme de notre équipe. Chez Marvinacustica, la fonctionnalité et l'esthétique se rencontrent pour offrir des produits uniques qui améliorent la qualité du son et enrichissent en même temps les environnements dans lesquels ils sont installés. Grâce à l'expérience acquise au fil des ans et aux technologies de pointe, nous pouvons fabriquer des produits qui s'adaptent à tout type d'environnement, du plus classique au plus moderne, pour garantir une parfaite harmonie avec les espaces environnants. Marvinacustica est le choix idéal pour ceux qui recherchent des produits de haute qualité et de design.

Experiencia y Objetivos

Fundada con el objetivo de mejorar la calidad de la acústica de las habitaciones, nuestra empresa ha adquirido una gran experiencia en el sector gracias a la pasión y la profesionalidad de nuestro equipo. En Marvinacustica, funcionalidad y estética se unen para ofrecer productos únicos que mejoran la calidad del sonido y, al mismo tiempo, enriquecen los ambientes en los que se instalan. Gracias a la experiencia adquirida a lo largo de los años y a la tecnología avanzada, somos capaces de fabricar productos que se adaptan a cualquier tipo de ambiente, desde el estilo clásico al moderno, de modo que siempre garantizan una perfecta armonía con los espacios circundantes. Marvinacustica es la elección ideal para quienes buscan productos de alta calidad y diseño.

Design italien

La collaboration avec des designers italiens est un élément clé dans la création de produits de haute qualité et de style unique. Grâce à leur créativité et à leur passion pour l'excellence, nos designers italiens sont en mesure d'interpréter les besoins du marché et de les transformer en produits innovants et esthétiques. Travailler en étroite collaboration avec ces professionnels du design nous permet d'allier leur vision artistique à notre expérience et notre connaissance des produits pour créer des articles qui représentent l'excellence du Made in Italy.

Diseño italiano

La colaboración con diseñadores italianos es un elemento clave en la creación de productos de diseño de alta calidad y estilo único. Gracias a su creatividad y pasión por la excelencia, nuestros diseñadores italianos son capaces de interpretar las necesidades del mercado y transformarlas en productos innovadores y estéticamente atractivos. Trabajar en estrecha colaboración con estos profesionales del diseño nos permite combinar su visión artística con nuestra experiencia y conocimiento del producto para crear elementos que representan la excelencia del Made in Italy.



6



7

Où et comment

Les panneaux insonorisants sont les produits parfaits pour corriger la réverbération à l'intérieur de locaux à usages divers: restaurants, pizzerías, bars, bureaux, salles de réunion, halls, réceptions, salles d'écoute de musique, studios professionnels, salles d'attente, départements de production, etc. Tous nos produits sont d'abord testés dans notre laboratoire et nous pouvons fournir des fiches d'essais acoustiques sur demande. Nous sommes en mesure de fournir un service complet comprenant les phases:

- ✓ **Étude acoustique avec des instruments phonométriques certifiés ;**
- ✓ **Étude de la solution ;**
- ✓ **Conception technique ;**
- ✓ **Mise en place de systèmes d'isolation acoustique intégrés ;**
- ✓ **Installation**

Nous offrons un service de conception sur mesure, dans le but d'aider nos clients à trouver la solution idéale pour leurs besoins. Notre service de conception se caractérise par une attention toute particulière aux détails et à chaque aspect du projet, du choix des matériaux à la disposition des panneaux insonorisants, afin de garantir un résultat final de qualité supérieure et satisfaisant pour le client. Nous sommes fiers d'offrir un service de conception sur mesure, qui constitue la valeur ajoutée de notre entreprise.

Dónde y cómo

Los paneles fonoabsorbentes son el producto ideal para corregir la reverberación en el interior de salas con diferentes usos: restaurantes, pizzerías, bares, oficinas, salas de reuniones, vestíbulos, recepciones, salas de audición musical, estudios profesionales, salas de espera, departamentos de producción, etc. Todos nuestros productos se prueban primero en nuestro laboratorio y podemos proporcionar hojas de pruebas acústicas a petición. Podemos ofrecer un servicio completo que consta de los siguientes pasos:

- ✓ **Estudio acústico con instrumentación fonométrica certificada;**
- ✓ **Estudio de soluciones;**
- ✓ **Diseño técnico;**
- ✓ **Implantación de sistemas integrados de aislamiento acústico;**
- ✓ **Instalación**

Ofrecemos un servicio de diseño personalizado, con el objetivo de ayudar a nuestros clientes a encontrar la solución ideal para sus necesidades. Nuestro servicio de diseño se caracteriza por la máxima atención al detalle y el cuidado de todos los aspectos del proyecto, desde la elección de los materiales hasta la disposición de los paneles acústicos, para garantizar un resultado final superior y satisfactorio para el cliente. Estamos orgullosos de ofrecer un servicio de diseño a medida, que representa el valor añadido de nuestra empresa.

Services, produits et solutions par Marvinacustica

Nous sommes fiers de dire que chacun de nos produits est cousu à la main avec le plus grand soin et le plus grand souci du détail. La couture à la main assure la précision car elle permet de vérifier chaque point. En outre, le fait que nos panneaux insonorisants soient cousus à la main signifie que chaque produit est unique et possède son propre caractère distinctif.

Nos panneaux insonorisants sont conçus pour garantir la plus haute qualité de revêtement, grâce à l'utilisation de matériaux de première qualité et à l'attention portée aux détails lors de la phase de production. Nos panneaux sont disponibles dans une large gamme de couleurs et de textures, s'intégrant parfaitement dans tout contexte architectural et décoratif.

Servicios, productos y soluciones de Marvinacustica

Nos enorgullece decir que cada uno de nuestros productos está cosido a mano con el máximo cuidado y atención al detalle. El cosido a mano garantiza la precisión, ya que permite controlar cada puntada individual. Además, el hecho de que nuestros paneles acústicos estén cosidos a mano significa que cada producto es único y tiene su propio carácter distintivo.

Nuestros paneles fonoabsorbentes están diseñados para garantizar la máxima calidad del revestimiento, gracias al uso de materiales de primera calidad y a la atención prestada a los detalles en la fase de producción. Nuestros paneles están disponibles en una amplia gama de colores y texturas, integrándose perfectamente en cualquier contexto arquitectónico y decorativo.



10



11

Qualité & Durabilité

Nous savons que le choix des matériaux influence non seulement la fonctionnalité de nos produits, mais aussi leur esthétique et leur durabilité. C'est pourquoi nous sélectionnons avec soin les meilleurs matériaux du marché, en mettant en avant la durabilité environnementale. Nous utilisons des matériaux de haute qualité et sommes constamment à la recherche de nouvelles technologies et de solutions innovantes pour améliorer nos produits et répondre aux besoins de nos clients.

Nous nous engageons en permanence en faveur du développement durable. Nous sommes conscients de l'importance de réduire l'impact environnemental de notre production, c'est pourquoi nous adoptons les meilleures pratiques en matière de durabilité et de respect de l'environnement. La durabilité est un engagement permanent et une priorité pour nous à chaque étape de notre processus de production, de la conception à la fabrication de nos produits, pour offrir des solutions de haute qualité en accord avec les besoins de notre planète.

Calidad & Sostenibilidad

Somos conscientes de que la elección de los materiales afecta no sólo a la funcionalidad de nuestros productos, sino también a su estética y durabilidad. Por eso seleccionamos cuidadosamente los mejores materiales del mercado, centrándonos en la sostenibilidad ambiental. Utilizamos materiales de alta calidad y buscamos constantemente nuevas tecnologías y soluciones innovadoras para mejorar nuestros productos y satisfacer las necesidades de nuestros clientes.

La sostenibilidad es un empeño constante para nosotros. Somos conscientes de la importancia de reducir el impacto ecológico de nuestra producción, por lo que adoptamos las mejores prácticas en materia de sostenibilidad y respeto al medio ambiente. La sostenibilidad es un compromiso permanente para nosotros y una prioridad en todas las fases de nuestro proceso de producción, desde el diseño hasta la fabricación de nuestros productos, para ofrecer soluciones de alta calidad acordes con las necesidades de nuestro planeta.

12



ISO 9001

BUREAU VERITAS
Certification

13



Slice	16	Esagono	36
Morning	18	Biscotto	38
Angle	20	Foglio	40
Petalo	22	Smart W	42
Mimetico	24	Plettro T	44
Sky	26	Forest	46
Scudo	28	Wave	48
Plettro	30	Turtle T	50
Circle	32	WallT	52
Grappolo	34		

SUONOSOFT *Silence by Design*

SLICE

/slais/

Design by
Luigi Siard



Slice 60°
L 53 cm
H 52 cm
T 3-5 cm
A 0,32 m²



Slice 90°
L 76 cm
H 55 cm
T 3-5 cm
A 0,5 m²



Slice 120°
L 94 cm
H 56 cm
T 3-5 cm
A 0,7 m²



Slice 180°
L 130 cm
H 57 cm
T 3-5 cm
A 1,0 m²

16



17



18

MORNING

/mAWnIng/

Design by
Matteo Leorato



Morning
L 75 cm
H 32 cm
T 3-5 cm
A 0,34 m²

19

ANGLE

/'æŋ.gəl/

Design by
Matteo Leorato



Angle maxi
L 60 cm
H 60 cm
T 3-5 cm
A 0,54 m²



Angle mini
L 46 cm
H 46 cm
T 3-5 cm
A 0,32 m²

20



21



PETALO

/'petalo/

Design by
Matteo Leorato



Petalo 100
L 100 cm
H 100 cm
T 3-5 cm
A 0,85 m²



Petalo 50
L 50 cm
H 50 cm
T 3-5 cm
A 0,21 m²

MIMETICO

/mi'mɛ.ti.ko/

Design by
Luigi Siard



Mimetico 4
L 40 cm
H 46 cm
T 3-5 cm
A 0,14 m²



Mimetico 3
L 57 cm
H 76 cm
T 3-5 cm
A 0,28 m²



Mimetico 2
L. 70 cm
H. 89 cm
T 3-5 cm
A. 0,38 m²



Mimetico 1
L. 80 cm
H. 117 cm
T 3-5 cm
A. 0,57 m²

24



25



SKY

/skIE/

Design by
Luigi Siard



Sky 1

L 136 cm
H 97 cm
T 3-5 cm
A 0,84 m²



Sky 2

L 105 cm
H 67 cm
T 3-5 cm
A 0,46 m²



Sky 3

L 114 cm
H 88 cm
T 3-5 cm
A 0,65 m²



Sky 4

L 119 cm
H 73 cm
T 3-5 cm
A 0,54 m²



Sky 5

L 90 cm
H 70 cm
T 3-5 cm
A 0,40 m²



Sky 6

L 95 cm
H 57 cm
T 3-5 cm
A 0,35 m²



Sky 7

L 73 cm
H 47 cm
T 3-5 cm
A 0,22 m²



Sky 8

L 60 cm
H 38 cm
T 3-5 cm
A 0,16 m²

SCUDO

/'skudo/

Design by
Luigi Siard



Scudo 100
L. 100 cm
H. 100 cm
T. 3-5 cm
A. 0,85 m²



Scudo 50
L. 50 cm
H. 50 cm
T. 3-5 cm
A. 0,21 m²

28



29



30

PLETTRO

/pl'ɛt:ro/

Design by
Luigi Siard



Plettro
L 69 cm
H 63 cm
T 3-5 cm
A 0,30 m²

31

CIRCLE

/s'ɜ:kəl/

Design by
Marvinacustica



Circle 100
L 100 cm
H 100 cm
T 3-5 cm
A 0,77 m²



Circle 70
L 70 cm
H 70 cm
T 3-5 cm
A 0,38 m²



Circle 50
L 50 cm
H 50 cm
T 3-5 cm
A 0,19 m²

32



33



GRAPPOLO

/gr'ap:olo/

Design by
Marvinacustica



Grappolo
L. 100 cm
H. 140 cm
T. 3-5 cm
A. 3,2 m²

34

35

ESAGONONO

/ez'agono/

Design by
Marvinacustica



Esagono 100
L. 100 cm
H. 90 cm
T. 3-5 cm
A. 0,67 m²



Esagono 75
L. 75 cm
H. 67 cm
T. 3-5 cm
A. 0,38 m²



Esagono 55
L. 50 cm
H. 57 cm
T. 3-5 cm
A. 0,21 m²

36



37



38

BISCOTTO

/bisk'ɔt:o/

Design by
Marvinacustica



Biscotto 150
L 50 cm
H 150 cm
T 3-5 cm
A 0,70 m²



Biscotto 100
L 50 cm
H 100 cm
T 3-5 cm
A 0,45 m²



Biscotto 95
L 25 cm
H 95 cm
T 3-5 cm
A 0,24 m²



Biscotto 50
L 25 cm
H 50 cm
T 3-5 cm
A 0,11 m²

39

FOGLIO

/f'ɔʎo/

Design by
Marvinacustica



Foglio 80
L 80 cm
H 50 cm
T 5 cm
A 0,40 m²



Foglio 100
L 100 cm
H 50 cm
T 5 cm
A 0,50 m²



Foglio 150
L 150 cm
H 50 cm
T 5 cm
A 0,75 m²

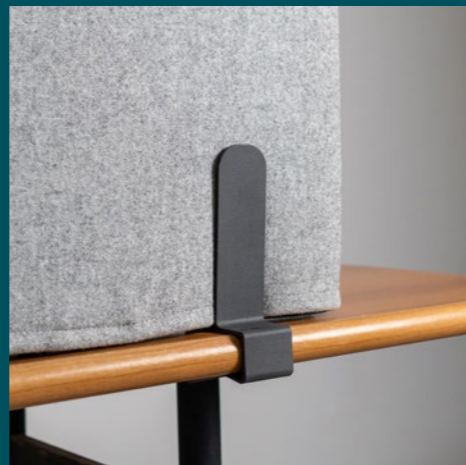

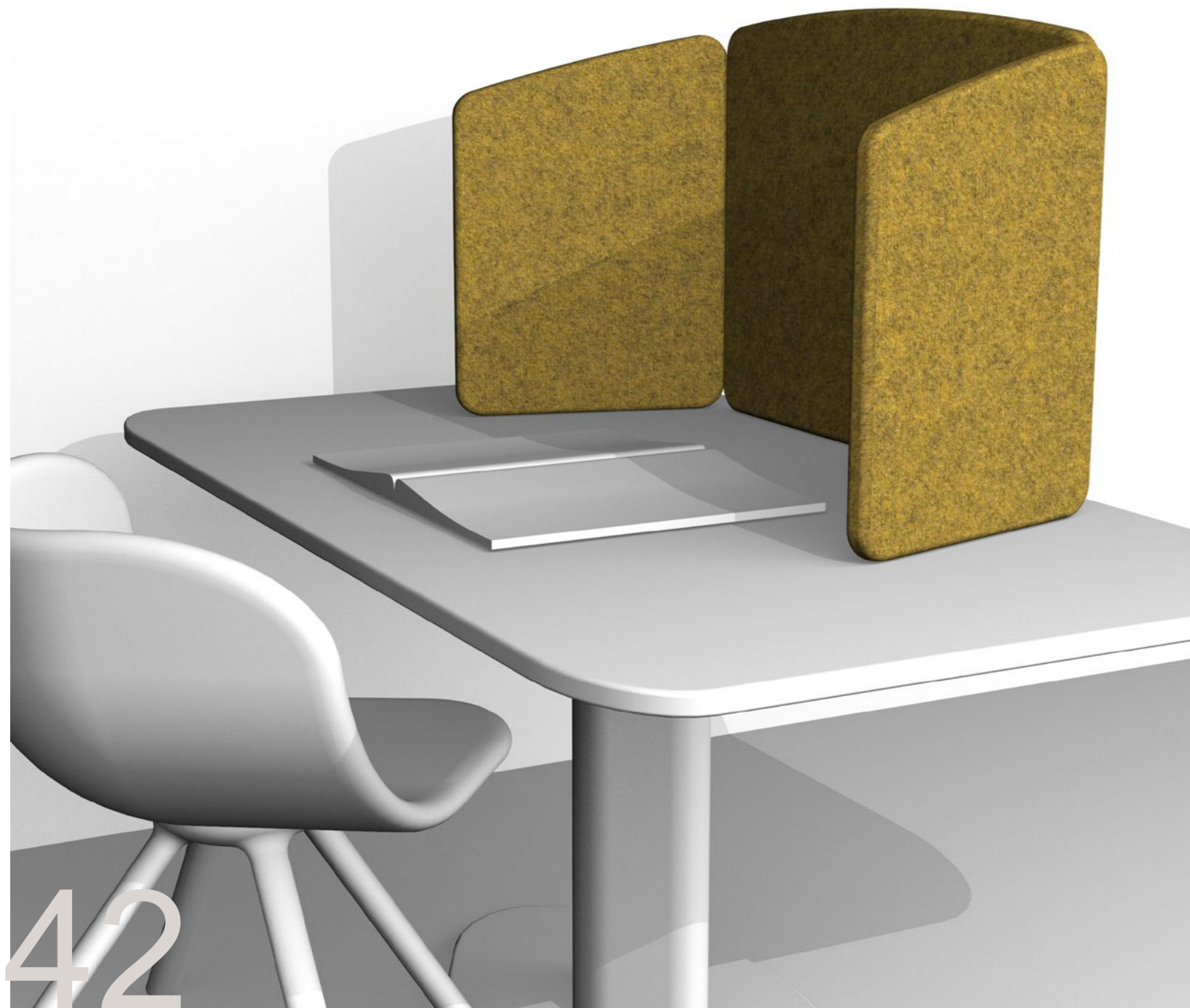

SMART W

/sm'a:ɹt d'ʌbəlʝ, u:ʃ/

Design by
Marvinacustica



Smart W
L. 106 cm
H. 60 cm
T. 5 cm
A. 1,77 m²

PLETTRO T

/pl'ɛt:ro t'i/

Design by
Luigi Siard



Plettro 130T
L 90 cm
H 130 cm
T 5 cm
A 1,64 m²



Plettro 150T
L 100 cm
H 150 cm
T 5 cm
A 2,20 m²

44



45



46

FOREST

/f'ɔ:ɹɪst/

Design by
Luigi Siard



Forest
L 97 cm
H 136 cm
T 5 cm
A 1,68 m²

47

WAVE

/w'eiv/

Design by
Marvinacustica



Wave 140
L 80 cm
H 140 cm
T 5 cm
A 1,66 m²



Wave 160
L 100 cm
H 160 cm
T 5 cm
A 2,30m²





TURTLET

/t'ɜ:rəl t'i:/

Design by
Luigi Siard



Turtle T
L. 100 cm
H. 150 cm
T. 5 cm
A. 2,30 m²

50

51

WALL T

/w'ɔ:l t'i:/

Design by
Marvinacustica

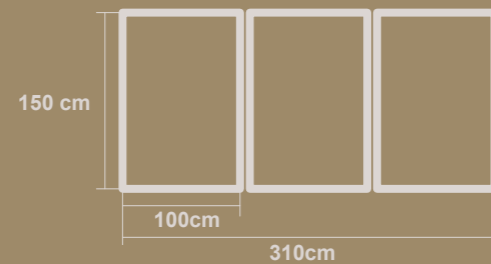

52





YOUR CHOICE

Colors & Textiles

for Suonosoft

Colors 56

Materials 58

COLORS

Wool 100%

56

only for Suonosoft

MELANGE

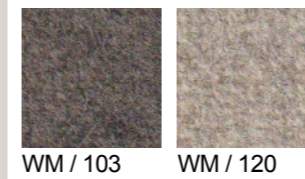
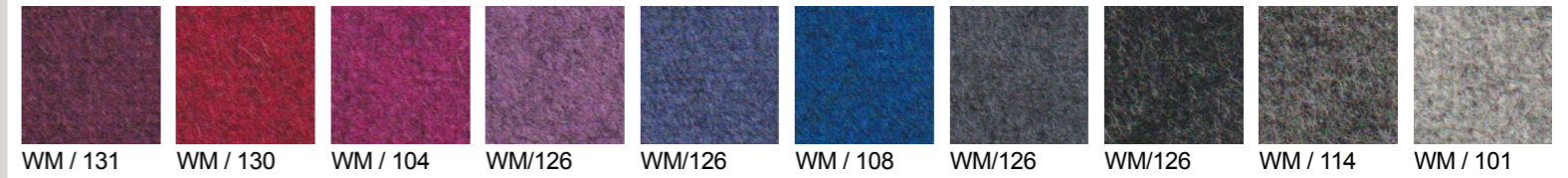
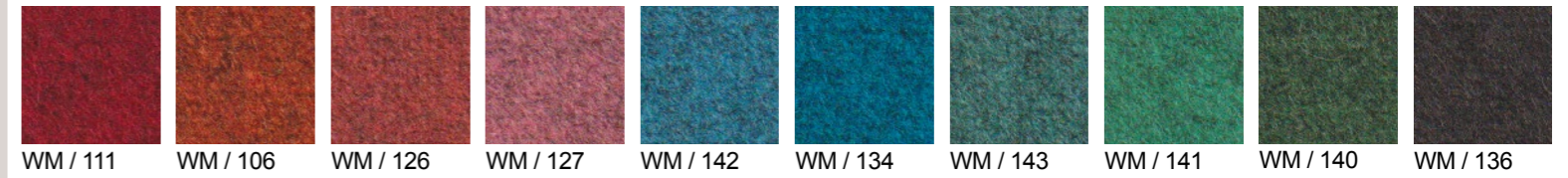
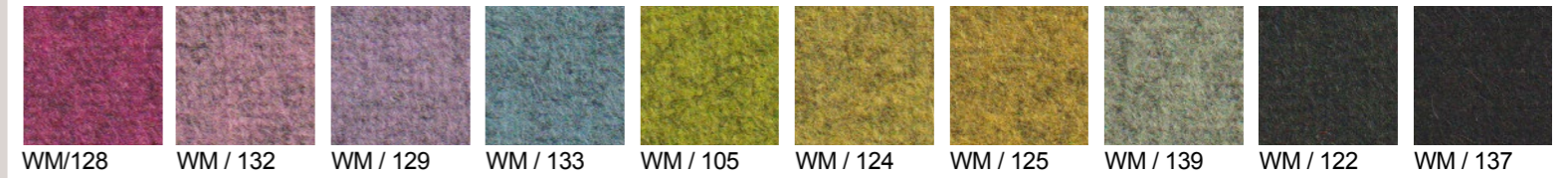

PLAIN COLOR

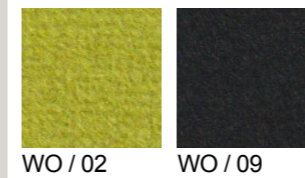
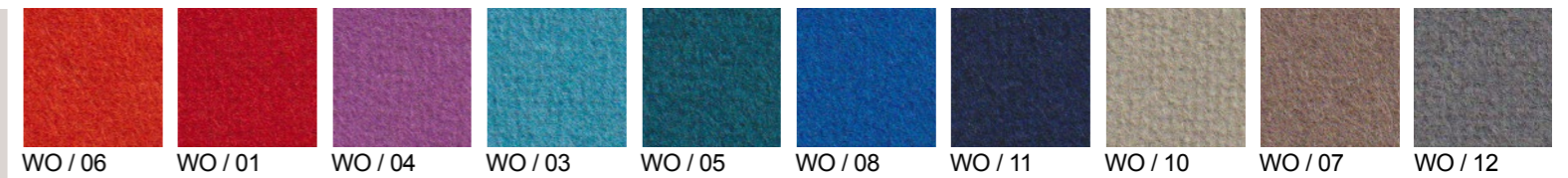

57

MATERIALS

*High quality,
better results*

58

only for Suonosoft



Lanee Melange

Tissu ignifugé en 100% pure laine vierge.

Resistances:

- abrasion : 50000 cycles Martindale
- lumière (EN ISO 105-B02) : 5
- frottement (EN ISO 105-X12) humide 4/5, sec 5
- UNI EN ISO 354:2003
- Mesure de l'absorption acoustique dans la chambre réverbérante

Lanee Melange

Tejido ignifugo tipo paño fabricado con lana virgen pura 100%.

Resistencia:

- Abrieb: 50000 Martindale-Zyklen
- Lichtempfindlichkeit (IN ISO 105-B02): 5
- Abriebfestigkeit (EN ISO 105-X12) nass 4/5, trocken 5
- UNI EN ISO 354:2003 Messung der Schallabsorption im Hallraum



59

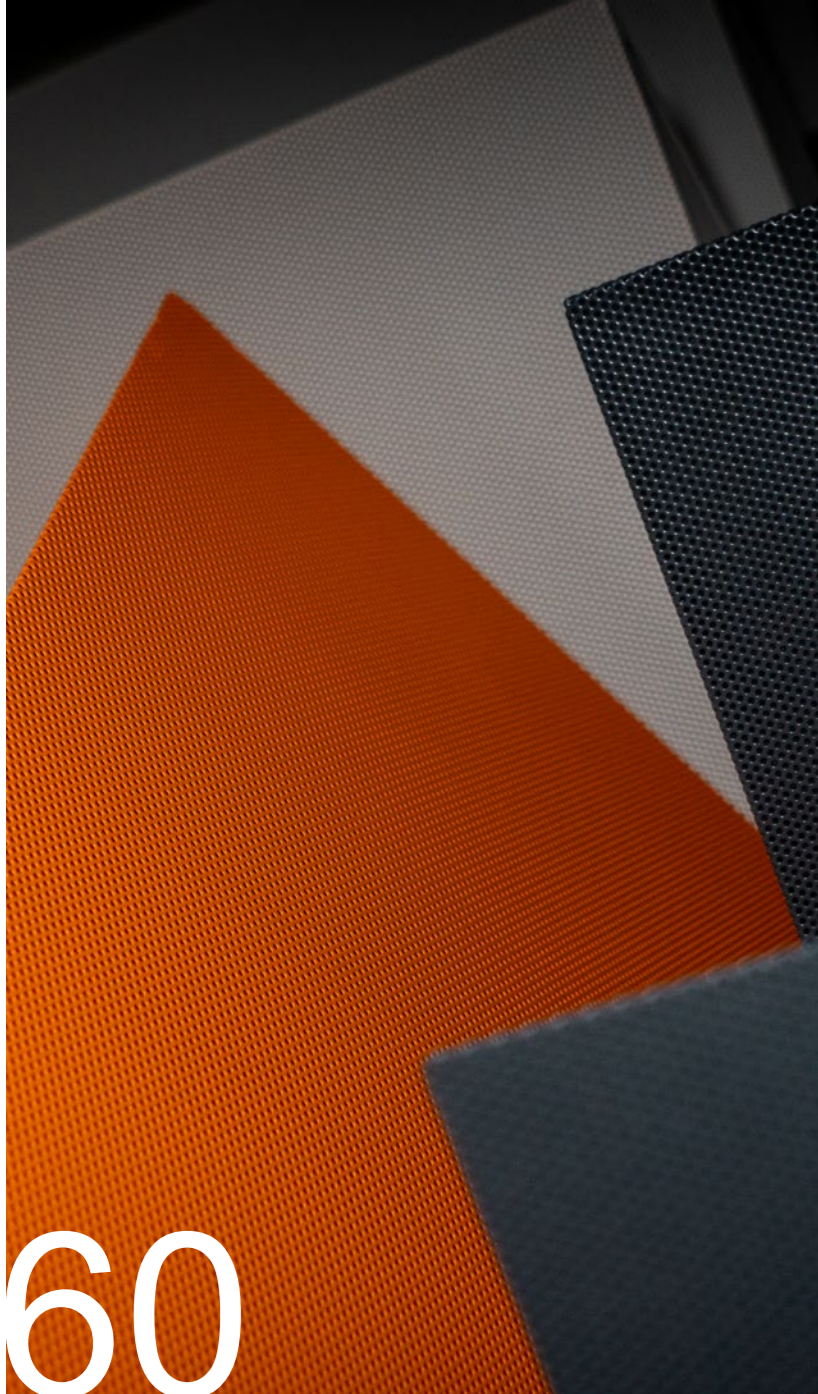

Prima	62
Tacos	64
Comfort	66
View	68
Dot	70
White	72

OTHER SOLUTIONS

As you desires

PRIMA

/pr'ima/

PRIMA est une cabine téléphonique (Phone Booth), conçue pour ceux qui ont besoin d'un espace privé et sans bruit dans leur environnement de travail. Qu'il s'agisse d'un petit ou d'un grand bureau, PRIMA est parfaite pour assurer la fonctionnalité et la gestion de l'espace. Elle comporte 3 parties vitrées, ce qui donne de l'espace et de la luminosité à l'espace.

PRIMA es una cabina telefónica diseñada para quienes necesitan un espacio privado y sin ruidos en su entorno de trabajo. Ya sea en una oficina pequeña o grande, PRIMA es perfecta por su funcionalidad y gestión del espacio. Está equipada con 3 zonas acristaladas, que dan amplitud y luminosidad al entorno.

Prima
L 1000 mm
P 1040 mm
H 2250 mm





64

TACOS

/t'akos/

Tacos est un coin tranquille polyvalent et réglable, adapté aux espaces communs et conçu pour améliorer le confort acoustique et lumineux. Dans la version avec pied, les positions sont déterminées au moment de l'installation. Il existe également une version avec un mouvement légèrement instable.

Tacos es un rincón silencioso versátil y ajustable, adecuado para espacios comunes y diseñado para mejorar el confort acústico y luminoso. En la versión de pie las posiciones se determinan en el momento de la instalación, también existe una versión con un movimiento suavemente inestable.

Design by
Luigi Siard



Tacos Stop
L 110 cm
H 146 cm
T da 2 cm
A 5,2 m²

Tacos Move
L 110 cm
H 142 cm
T da 2 cm
A 5,4 m²

65

COMFORT

/k'ʌmfət/

La ligne de panneaux insonorisants COMFORT est constituée d'une bordure rigide et d'un revêtement en tissu dans la couleur de votre choix. COMFORT offre la possibilité de recouvrir des surfaces entières.

La línea COMFORT de paneles fonoabsorbentes está fabricada con un borde rígido y un revestimiento de tela del color que usted elija. COMFORT ofrece la posibilidad de cubrir superficies enteras.

Taille maximum:
1200 x 3000 mm
Épaisseu: 25 or 40 mm

Dimensions personnalisables sur demande

Tamaño máximo:
1200 x 3000 mm
Espesor: 25 or 40 mm

Dimensiones personalizables bajo pedido.

66

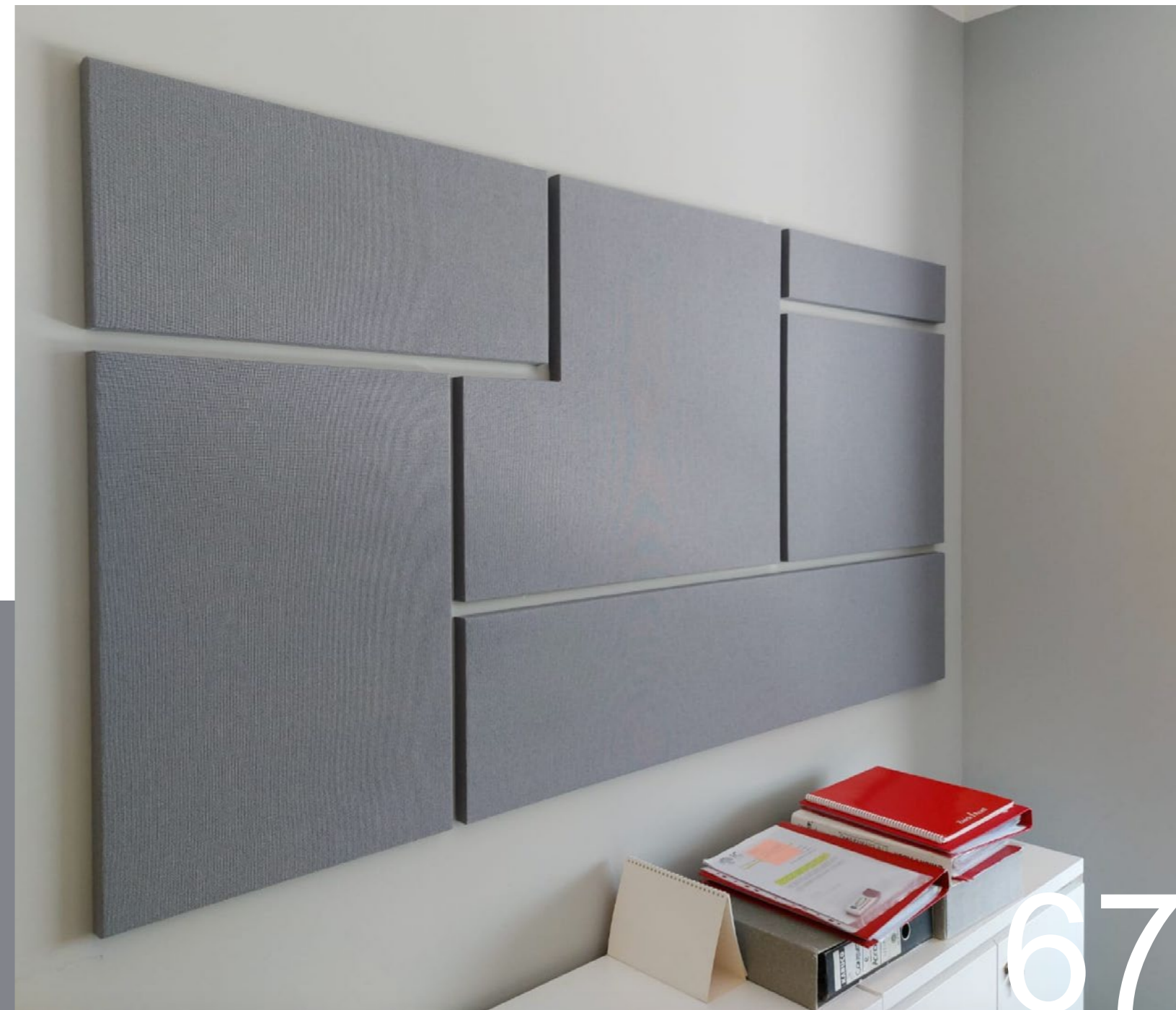

67



VIEW

/vj'u/

La ligne de panneaux insonorisants VIEW permet d'imprimer en haute définition, sur toutes les surfaces visibles du panneau, une image de votre choix sur un tissu PVC micro-perforé.

La línea VIEW de paneles acústicos te permite imprimir en alta definición, en todas las superficies visibles del panel, una imagen de su elección sobre un tejido de PVC microperforado.

View Mini

L 80 cm
H 80 cm
T 5 cm
A 0,54 m²

View Medium

L 80 cm
H 120 cm
T 5 cm
A 0,54 m²

View Maxi

L 100 cm
H 160 cm
T 5 cm
A 0,54 m²

Dimensiones personalisables
sur demande

*Dimensiones personalizables
bajo pedido.*

68

69

DOT

/d'a:t/

La ligne de panneaux insonorisants DOT est constituée d'une structure extérieure très légère en tôle d'aluminium microperforée. Le matériau insonorisant interne est constitué de fibres de polyester ignifuges de classe 1.

La línea DOT de paneles fonoabsorbentes está formada por una estructura externa muy ligera de chapa de aluminio microperforada. El material fonoabsorbente interno es de fibra de poliéster ignífuga de clase 1.

DOT-A	DOT-B	DOT-C	DOT-D
L 47,5 cm	L 47,5 cm	L 47,5 cm	L 110 cm
H 47,5 cm	H 110 cm	H 235 cm	H 235 cm
T 3-5 cm	T 3-5 cm	T 3-5 cm	T 3-5 cm
A 0,54 m ²	A 0,54 m ²	A 0,54 m ²	A 0,54 m ²

Les dimensions, formes et couleurs peuvent être personnalisées sur demande.

Dimensiones, formas y colores personalizables bajo pedido.

70

71

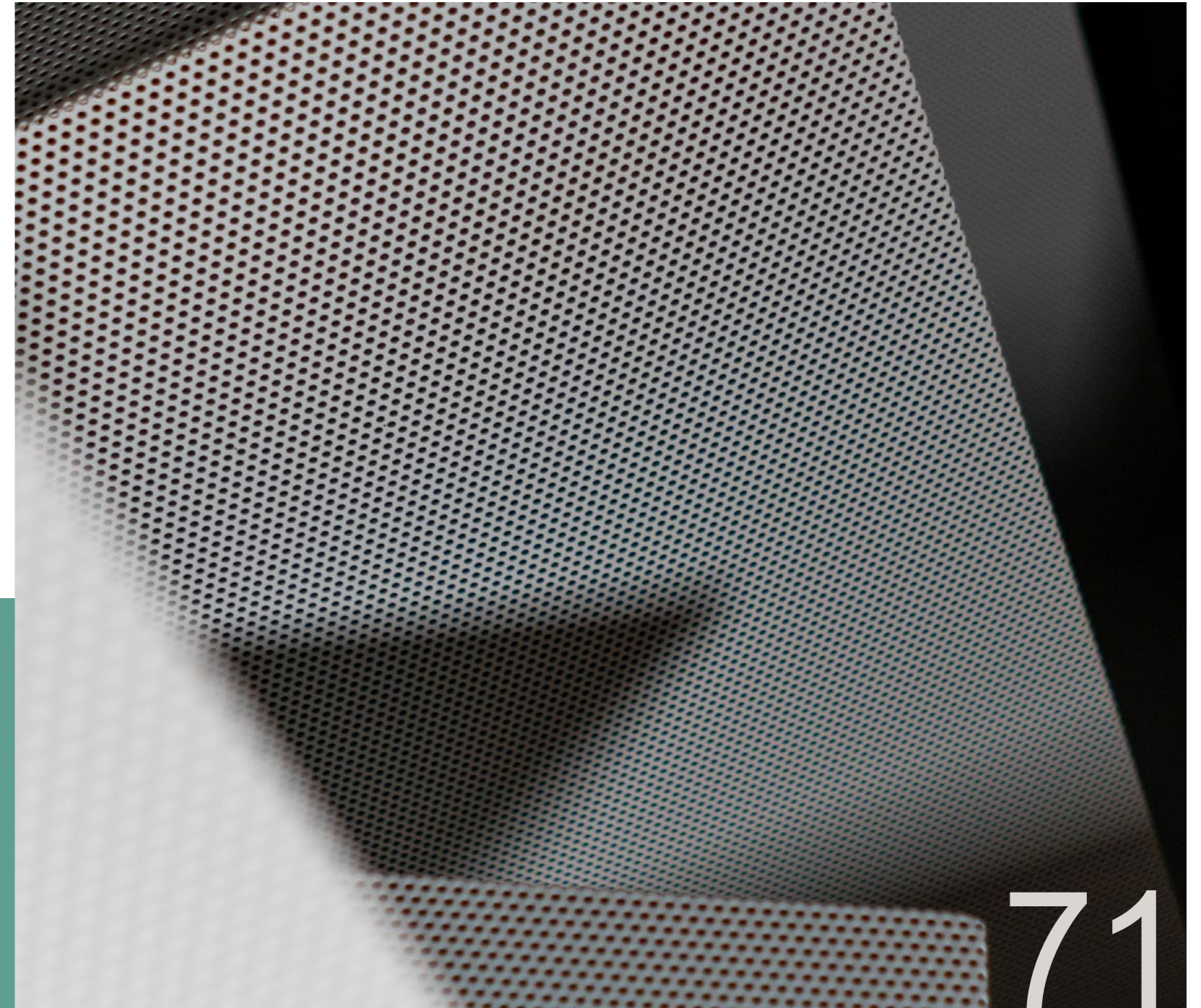



WHITE

/w'ait/

La gamme de panneaux insonorisants WHITE STAR est recouverte de peinture blanche d'un seul côté (y compris les bords). La gamme de panneaux insonorisants WHITE BR-BS est revêtue de peinture blanche sur les deux faces (y compris les bords), de sorte qu'ils peuvent également être utilisés comme baffles.

La línea de paneles fonoabsorbentes WHITE STAR está recubierta de pintura blanca por una sola cara (incluidos los bordes). Los paneles fonoabsorbentes de la línea WHITE BR-BS están revestidos de pintura blanca por ambas caras (incluidos los bordes), por lo que también pueden utilizarse en baffles.

Star	BR1	BR2	BS
L 60 cm	L 120 cm	L 120 cm	L 120 cm
H 120 cm	H 180 cm	H 240 cm	H 120 cm
T 3 cm	T 4 cm	T 4 cm	T 4 cm



74

YOUR CHOICE

Colors & Textiles for Comfort

Colors

76

75

COLORS

Your Style

76

only for Comfort

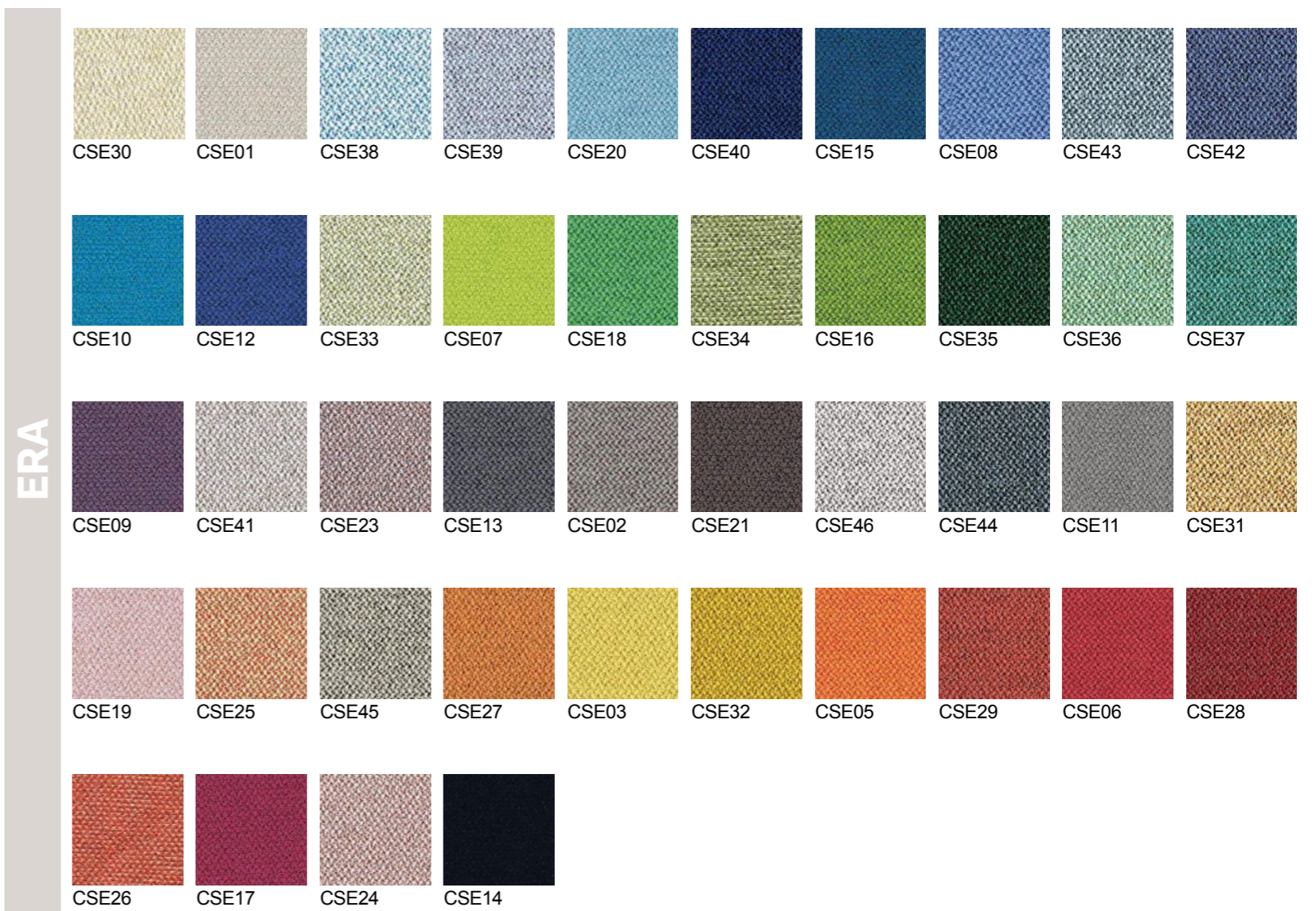

77

CARA

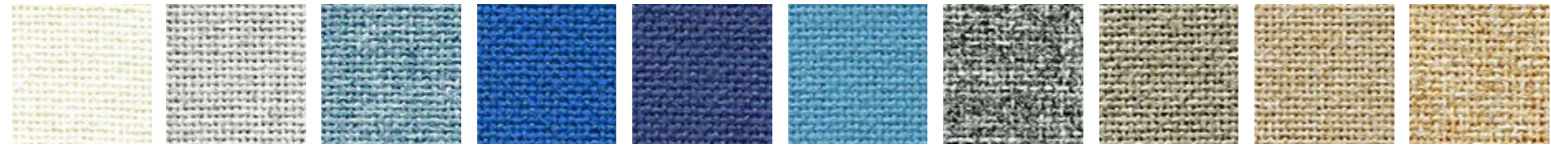

EJ184 EJ004 EJ105 EJ125 EJ154 EJ175 EJ104 EJ033 EJ192 EJ173

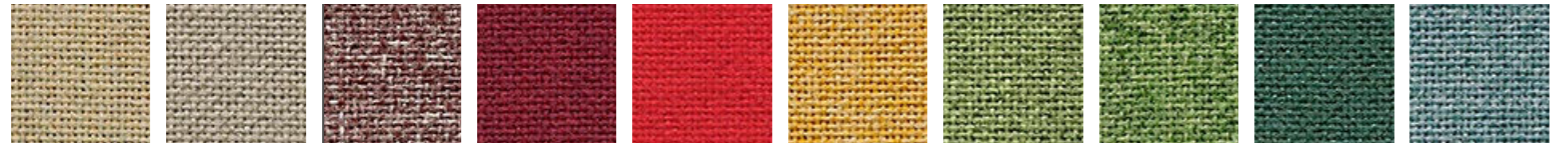

EJ193 EJ191 EJ197 EJ038 EJ076 EJ195 EJ186 EJ185 EJ187 EJ189

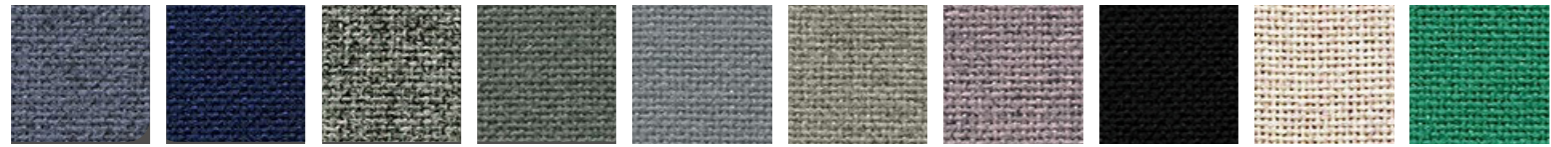

EJ188 EJ011 EJ016 EJ048 EJ172 EJ190 EJ196 EJ138 EJ169 EJ015

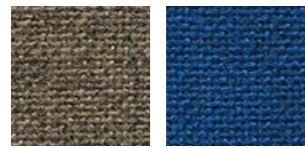

EJ194 EJ180

LUCIA

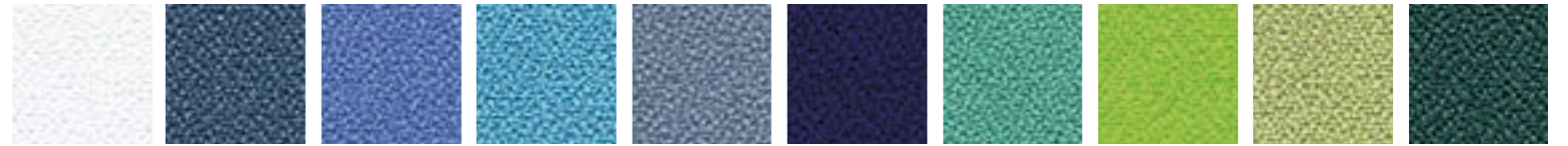

YB165 YB004 YB097 YB157 YB095 YB100 YB301 YB156 YB096 YB047

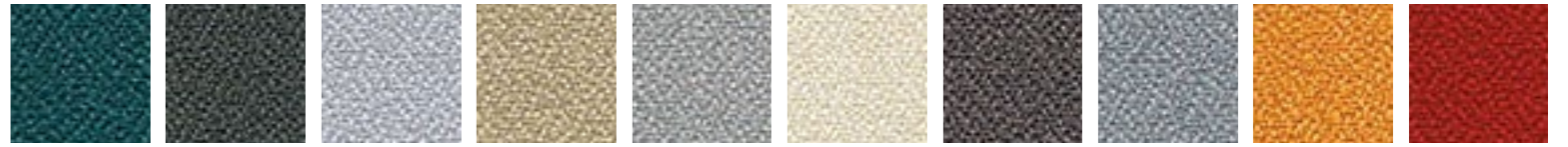

YB011 YB019 YB086 YB093 YB094 YB107 YB108 YB170 YB088 YB106

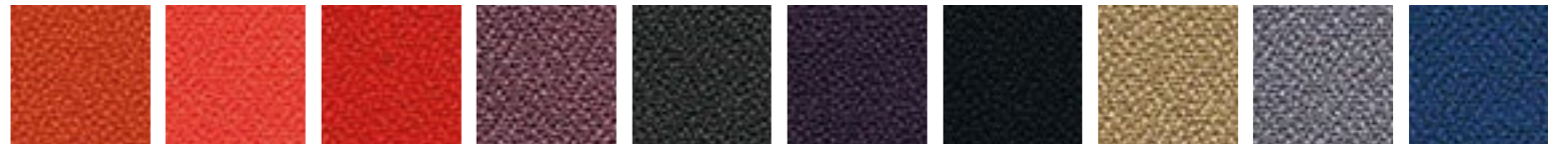

YB087 YB168 YB105 YB102 YB046 YB090 YB009 YB302 YB038 YB089



YB026

SONUS

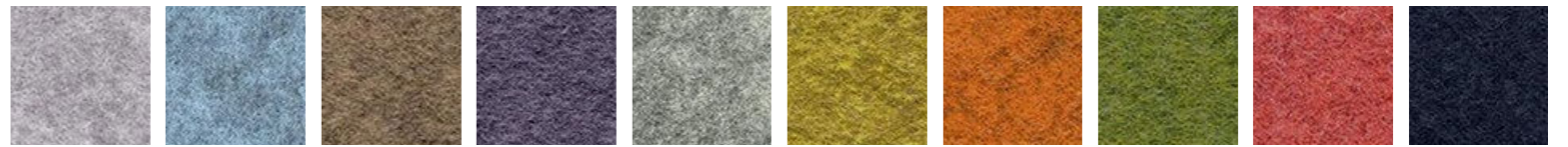

FHR02 FHR06 FHR07 FHR13 FHR03 FHR01 FHR09 FHR12 FHR17 FHR16



FHR05 FHU04 FHU08 FHU10 FHU11 FHU14 FHU15



FIXING SYSTEMS

Where you need

80

81

**Fixation
mécanique**

**Fijación
mecánica
removible**

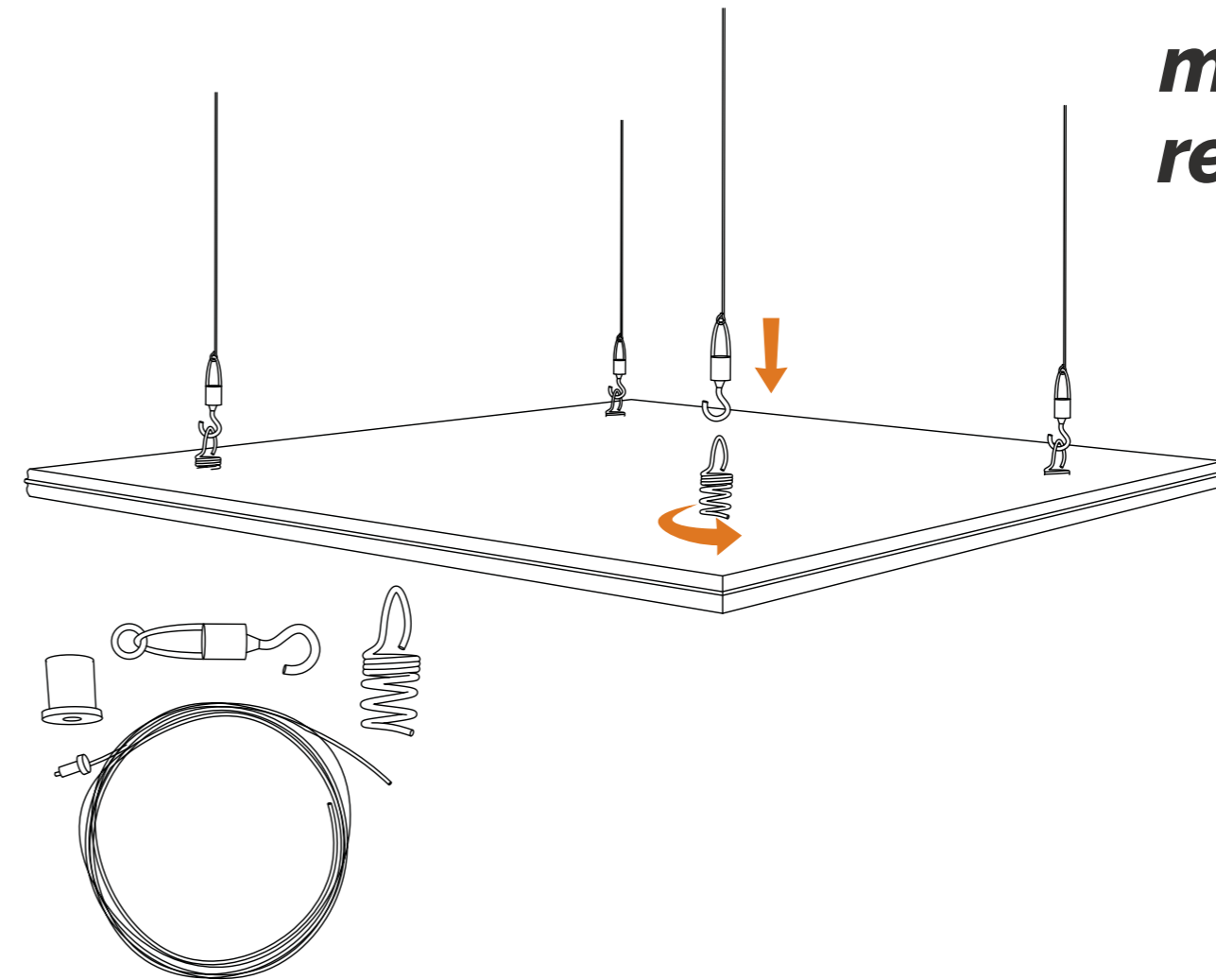

FIXING SYSTEMS

*From walls
to ceilings*

82

only for Suonosoft / Comfort

83

**Fixation
mécanique**

**Fijación
mecánica
removable**

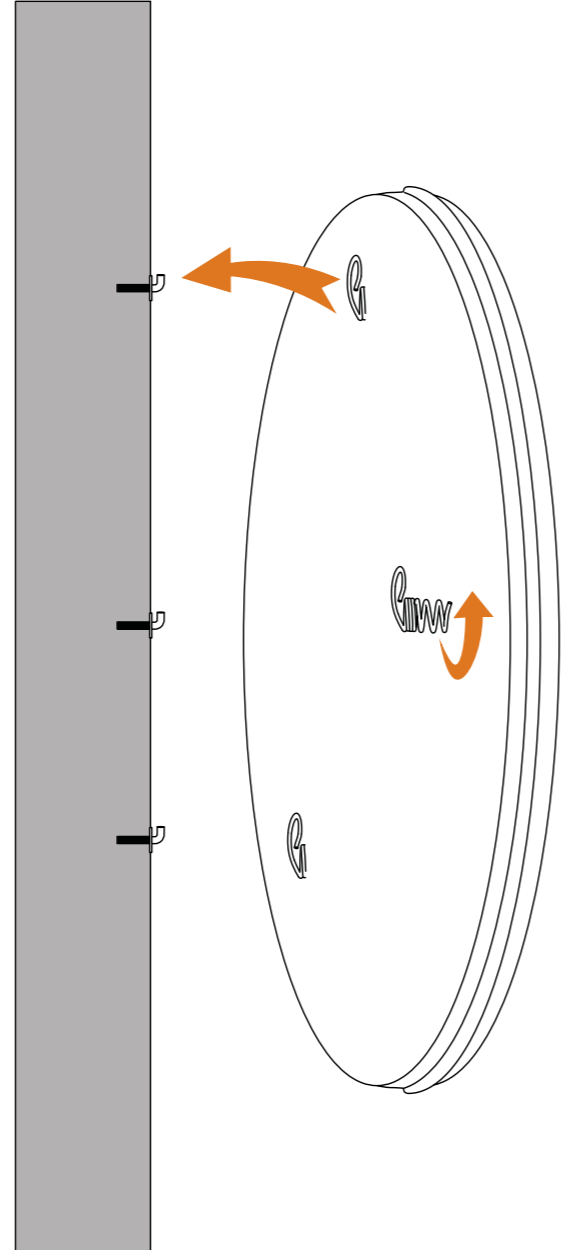

84

**Fixation
aimantée**

**Fijación
Magnética**

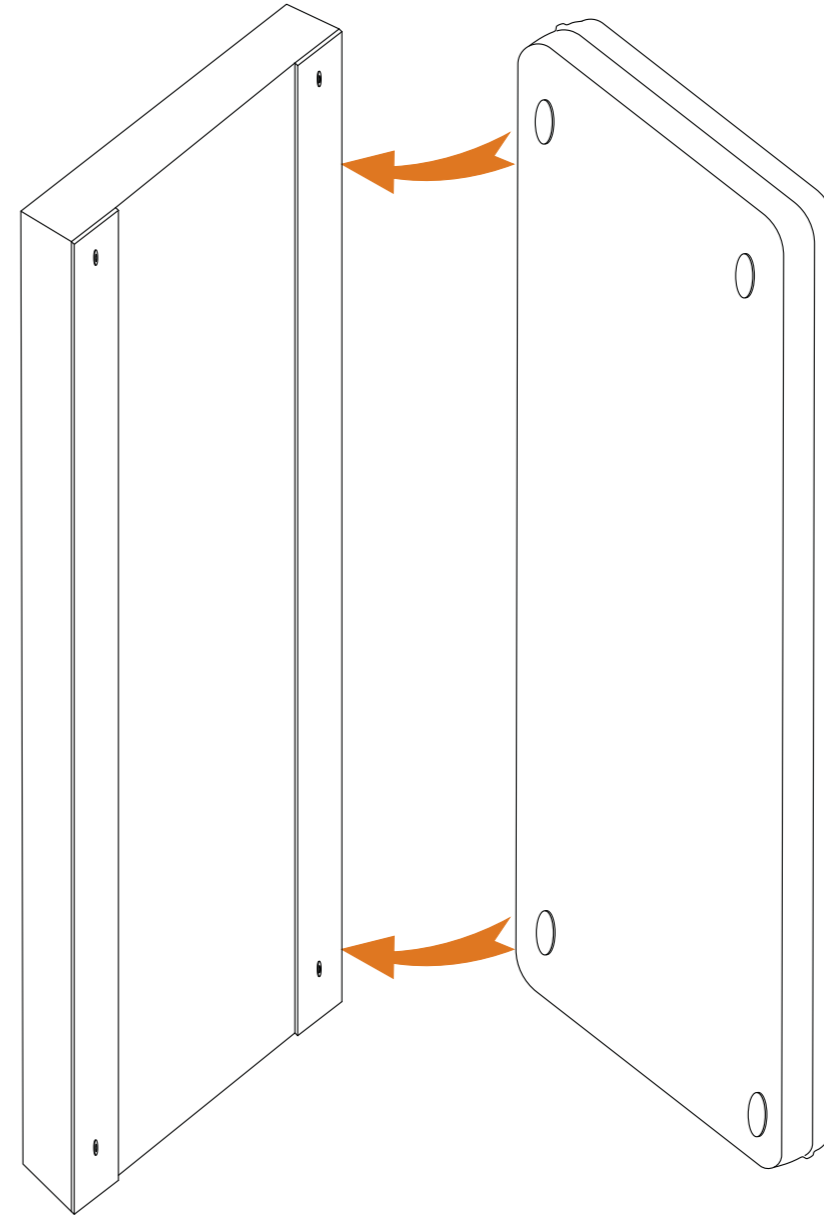

85



MARVINACUSTICA S.r.l.
Via Lago di Tovel, 10
36015 Schio (VI) Italy
T +39 0445 575669
info@marvinacustica.it

www.marvinacustica.it



www.marvinacustica.it